

*Мебельная фабрика Пирамида*

г. Краснодар, тел (861)227-87-87

[e-mail: piramida389@yandex.ru](mailto:piramida389@yandex.ru)

[сайт: www.mebelpiramida.ru](http://www.mebelpiramida.ru)



# Паспорт и инструкция по сборке стола СК-41

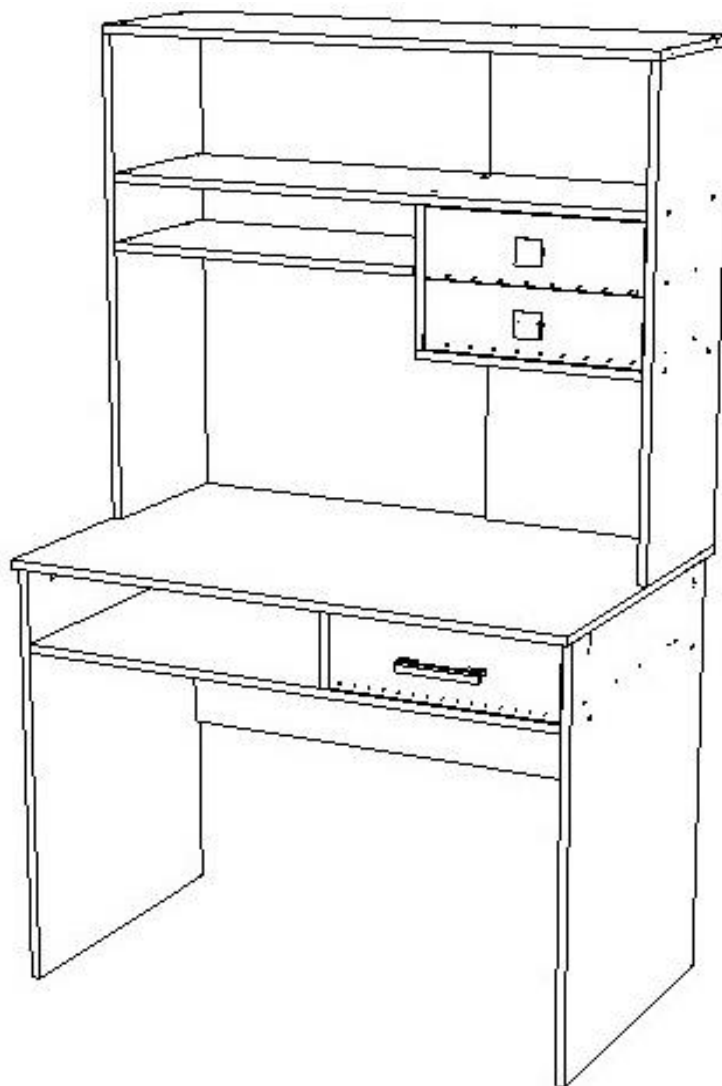

## Уважаемый покупатель!

Для удобства транспортирования и предотвращения повреждения изделие поставляется в разобранном и упакованном виде. Сборку мебели должен производить специалист по сборке. Стоимость сборочных работ в стоимость изделия не включена.

Изделие собирается из отдельных деталей и фурнитуры, закрепленной на деталях или приложенной к изделию в упаковке.

### ОБЩИЕ ТЕХНИЧЕСКИЕ УКАЗАНИЯ ПО СБОРКЕ

Сборку мебели следует производить на твердой, ровной и чистой поверхности, мелкие предметы и неровности могут оцарапать детали мебели. Положите на пол ковер, мягкую толстую ткань или гофр-картон от упаковки. Перед началом сборки внимательно ознакомьтесь с инструкцией

### Порядок сборки изделия

1. Собираем ящики надстройки.
2. **ВНИМАНИЕ!** – во избежание путаницы все боковые стенки выдвижных ящиков (БСЯ) на фабрике изготавливаются одинаковыми (т.е. на одну сторону) и крепятся к передней стенке ящика (ПСЯ), одна отверстием под эксцентриковую стяжку наружу, а другая внутрь выдвижного ящика
3. Между БСЯ 17 евроинтами крепим ЗСЯ 16. В ПСЯ 18 вбить шканты и вкрутить штоки эксцентриковой стяжки, после этого крепим ПСЯ 18 на шканты к БСЯ 17 и фиксируем эксцентриковой стяжкой.
4. На получившийся каркас выдвижного ящика гвоздями крепим ДВП 22, предварительно убедившись в равенстве диагоналей каркаса выдвижного ящика.
5. Прикручиваем шурупами 3,5x16 внутренние части роликовых направляющих на БСЯ 17. (внутренние части роликовых направляющих крепятся снизу БСЯ 17 поверх ДВП 22 в упор к ПСЯ 18).
6. Прикручиваем ручку к ПСЯ 18. Аналогично собираем второй выдвижной ящик.
7. Собираем выдвижной ящик стола.
8. Между БСЯ 20 евроинтами крепим ЗСЯ 19.
9. В ПСЯ 20 вбить шканты и вкрутить штоки эксцентриковой стяжки, после этого крепим ПСЯ 20 на шканты к БСЯ 19 и фиксируем эксцентриковой стяжкой.
10. На получившийся каркас выдвижного ящика гвоздями крепим ДВП 23, предварительно убедившись в равенстве диагоналей каркаса выдвижного ящика.
11. Прикручиваем шурупами 3,5x16 внутренние части шариковых направляющих на БСЯ 19. (внутренние части шариковых направляющих крепятся на БСЯ по краю ЛДСП без учета ДВП в упор к ПСЯ).
12. Прикручиваем ручку к ПСЯ 20
13. Собираем каркас стола.
14. Прикручиваем шурупами 3,5x16 боковые части шариковых направляющих на бока 7,3 и набиваем подпятники с нижнего торца боков 2 и 3.
15. Между боков 2 и 3 евроинтами прикручиваем царгу 5 и горизонт 4. После этого к горизонту 4 евроинтами крепим бок 7.
16. Собираем надстройку стола.
17. На столешницу 1 вкручиваем штоки эксцентриковой стяжки и вбиваем шканты.
18. Бока надстройки 8,9 евроинтами крепим к столешнице 1.
19. К бокам надстройки 8,9 крепим крышу надстройки 1, так же евроинтами.
20. К столешнице 1 и крыше надстройки 11 крепим евроинтами заглушку надстройки 10.
21. К бокам надстройки 8,9 и заглушке надстройки 10 крепим евроинтами горизонт надстройки 12.
22. К горизонту надстройки 12 крепим евроинтами бок надстройки 14.
23. К бокам надстройки 9 и 14, заглушке надстройки 10 крепим евроинтами горизонт надстройки 15.
24. К бокам надстройки 8 и 14, крепим евроинтами горизонт надстройки 13.
25. Устанавливаем столешницу с надстройкой на ранее собранный каркас стола, а именно на шканты к бокам 2, 3, 7 и фиксируем эксцентриковой стяжкой.
26. Вставляем ящики. Устанавливаем декоративные заглушки на эксцентриковую стяжку и евроинты.

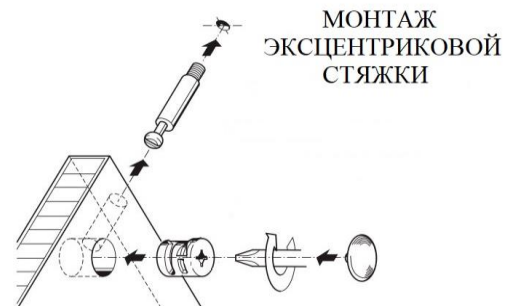
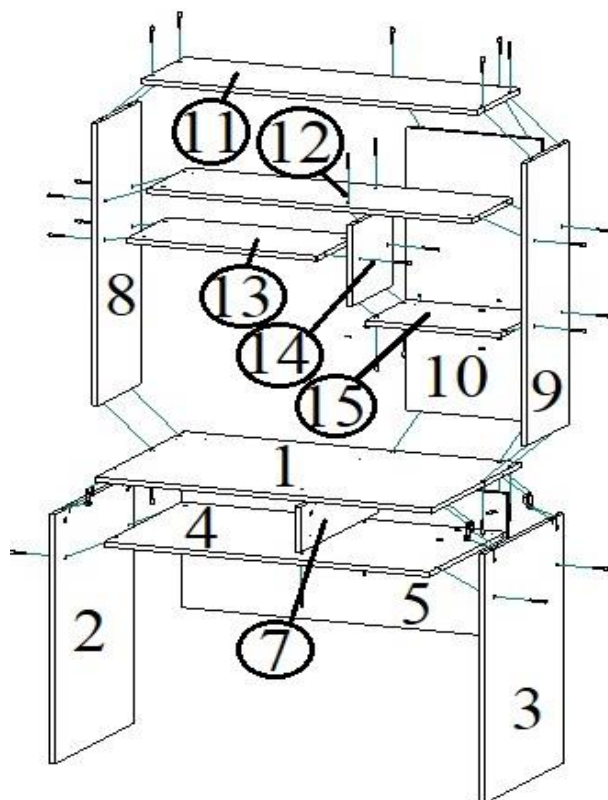
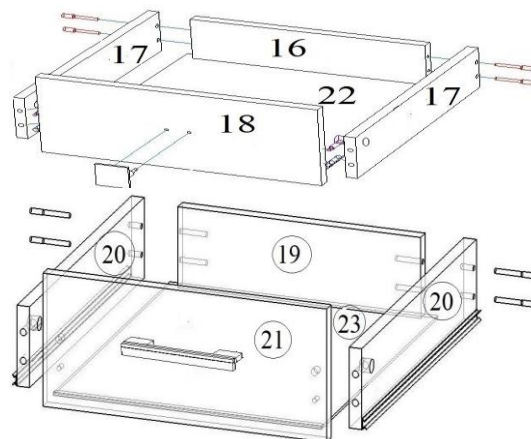

МОНТАЖ  
ЭКЦЕНТРИКОВОЙ  
СТЯЖКИ

## СПЕЦИФИКАЦИЯ НА ДЕТАЛИ ИЗДЕЛИЯ



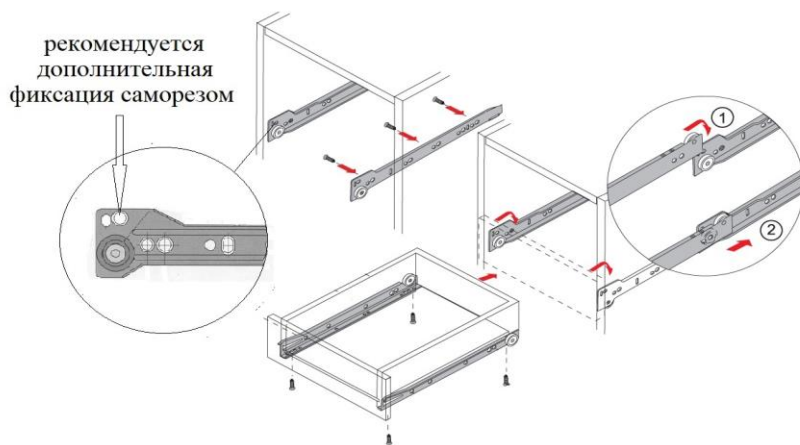



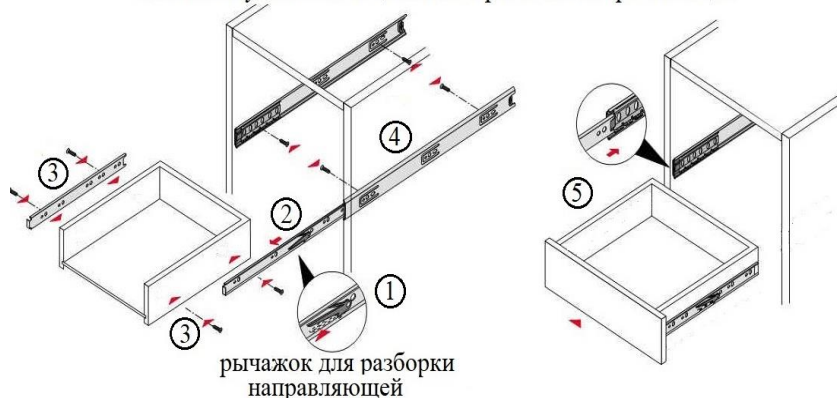







№поз	Наименование	Кол-во	РАЗМЕР
1	Столешница	1	1000 X 620
11	Крыша надстройки	1	1000 X 300
2,3	Бок	2	779 X 560
8,9	Бок надстройки	2	884 X 300
14	Бок надстройки	1	252 X 284
21	ПСЯ	1	137 X 401
18	ПСЯ	2	121 X 381
20	БСЯ	2	90 X 400
17	БСЯ	4	90 X 250
16	ЗСЯ	2	90 X 327
19	ЗСЯ	1	90 X 347
10	Заглушка надстройки	1	884 X 400
4	Горизонт	1	968 X 542
13	Горизонт надстройки	1	567 X 284
15	Горизонт надстройки	1	400 X 284
5	Царга	1	968 X 450
7	Бок малый	1	142 X 542
12	Горизонт надстройки	1	968 X 284
22	ДВП	2	253 X 356
23	ДВП	1	377 X 402

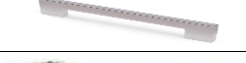

Монтаж и установка ящика на шариковые направляющие



## ВЕДОМОСТЬ ФУРНИТУРЫ

	Саморез 4,2x30	6
	Гвоздь 2x20	20
	Евровинт 7x50	55
	Заглушка евровинта	38
	Заглушка эксцентрика	12
	Подпятник (ножка-гвоздь)	4
	Роликовые направляющие 250 мм	2
	Ручка С25	2
	Ручка С36	1
	Стяжка эксцентриковая	12
	Шайба пластиковая	6
	Шариковые направляющие 35x400	1
	Шестигранник 4 мм	1
	Шкант 8x30	15
	Шуруп 3,5x16	24

## ***Гарантийные обязательства.***

Предприятие-изготовитель гарантирует соответствие изделия требованиям ГОСТ 16371-2014 «Мебель. Общие технические условия» и соответствует требованиям ТР ТС 025/2012 «О безопасности мебельной продукции».

Гарантийный срок эксплуатации – 12 месяца. Срок исчисляется со дня продажи.

В случае обнаружения производственных дефектов предприятие обязуется устранять их путем ремонта на месте или замены отдельных деталей или изделия в целом.

Гарантия не распространяется на мебель, имеющую механические повреждения (риски, вырывы, царапины и т.п.), возникшие при транспортировании, в процессе неправильной сборки и эксплуатации, а также на мебель, имеющую утолщение щитов от влаги (разбухание), возникшее из-за неправильного ухода.

Срок службы изделия 5 лет.

## ***Правила ухода и эксплуатации.***

Для сохранения эксплуатационных и эстетических качеств мебели в течении длительного срока необходимо соблюдать условия ее хранения, правил эксплуатации и ухода.

1. Мебель рекомендуется эксплуатировать в проветриваемом, сухом помещении с температурой воздуха не ниже +10С и относительной влажностью воздуха 65%(допускается + или — 15% от заданной величины).

2. При эксплуатации изделий, имеющих стеклянные створки, полки и зеркала необходимо помнить, что эксплуатация изделий из стекла и зеркал с трещиной сопряжено с риском получения травмы. При обнаружении трещины на стекле или зеркале, необходимо немедленно его заменить.

3. В процессе эксплуатации мебели возможно ослабление крепежной фурнитуры — необходимо периодически подтягивать ее.

4. Во избежание потери товарного вида изделий и зеркал рекомендуется защитить от попадания на них прямых солнечных лучей, не должны находиться вблизи отопительных приборов, сырых и холодных стен (может привести к изменению цвета и отслоения пленки).

5. Не допускать попадание воды и технических жидкостей на поверхность мебели. Не стоит ставить на поверхность мебели горячие предметы без теплоизоляционной прокладки.

6. Беречь поверхность мебели от механических повреждений.

7. Поверхность мебели можно чистить влажной тканью с применением средств по уходу за мебелью с последующей протиркой насухо. Запрещено применять эфир, ацетон, растворитель и другие вещества, содержащие спирт так как поверхность мебели не устойчива к их воздействию.

8. Фасадную часть мебели стоит чистить мягкой влажной тканью с применением хозяйственного мыла, после чего вытирать насухо. Не использовать для чистки наждачную бумагу, соду и др. вещества содержащие абразивные материалы

**ВНИМАНИЕ!** Предприятие-изготовитель оставляет за собой право вносить незначительные изменения, не ухудшающие качества изделия.

**ВНИМАНИЕ!** Сборку мебели должен осуществлять специалист.

Мебельная фабрика ПИРАМИДА

г. Краснодар, тел. факс (861)227-87-87